

# MANUAL DE INSTRUÇÕES

308.880.080.00

*petit*<sup>TM</sup>  
MINI LAVADORA DE ROUPA



Leia todo o conteúdo do MANUAL DE INSTRUÇÕES antes de instalar e utilizar.  
Você ficará satisfeito(a) com o desempenho e praticidade  
de sua Petit Praxis ao longo da sua vida útil.



# Índice

## Petit Manual de instruções

Dados Técnicos .....	2
Instruções de segurança .....	3
<b>Hidráulica</b> .....	3
Elétrica .....	4
Conhecendo sua máquina .....	4
Notas sobre a instalação .....	5
Instruções de operação .....	6
Solucionando problemas .....	7
Orientações para segurança e durabilidade .....	8
Seu toque pessoal .....	9
Assistência técnica .....	10

# Dados Técnicos

## Dimensão e peso

### Com Embalagem

Altura .....	490 mm
Largura .....	360 mm
Comprimento.....	330 mm
Peso.....	5,8kg

### Sem Embalagem

Altura .....	480 mm
Largura .....	350 mm
Comprimento.....	320 mm
Peso.....	5,2kg
Consumo de Energia kWh/ciclo .....	0,02
Consumo de Energia kWh/ciclo/kg.....	0,016
Consumo de água L/ciclo .....	26
Consumo de água L/ciclo/kg.....	21,66

Tempo de ciclo: 16 min

### Informações complementares:

Potência da Lavadora .....	150 W
Capacidade de roupa seca .....	1,2 Kg

## Petit 127 V

Tensão .....	127 V
Frequência .....	60 Hz

## Petit 220 V

Tensão .....	220 V
Frequência .....	60 Hz

# Instruções de segurança



## Advertência

Este é um símbolo de alerta de segurança. Existe risco de você perder a vida ou de ocorrerem sérios danos se as instruções de segurança não forem seguidas.

As mensagens de alerta indicam situações de risco que se não forem evitadas poderão causar danos ao equipamento ou comprometer sua segurança pessoal.

Ao utilizar qualquer aparelho elétrico, as seguintes precauções devem ser seguidas: causar danos pessoais ou no aparelho.

## Leia todas as instruções antes de utilizar o produto

Para evitar o risco de incêndio, choque elétrico ou ferimentos, e garantir a segurança de sua família, quando usar sua **Petit** siga as instruções a seguir:

1. Não permita que crianças ou pessoas incapacitadas façam uso e instalação da **Petit**, sendo necessária a supervisão de um responsável para manuseio do produto.
2. Não instale a **Petit** em local sujeito ao tempo (chuva e sol).
3. Não repare e/ou troque peças da **Petit** que não seja recomendada.
4. Instale na tensão correta, a garantia não cobre a queima do produto na instalação incorreta.

Este aparelho não se destina à utilização por pessoas (inclusive crianças) com capacidades físicas, sensoriais ou mentais reduzidas, ou por pessoas com falta de experiência e conhecimento, a menos que tenham recebido instruções referentes à utilização do aparelho ou estejam sob a supervisão de uma pessoa responsável pela sua segurança, as crianças devem ser vigiadas para garantir que não estejam brincando com o aparelho.



## Advertência

Conecte o plugue em uma tomada com o novo padrão brasileiro de plugues e tomadas.

Não remova o terminal da conexão terra.

Não use extensão.

Todo manuseio com o cabo de alimentação deve ser feito com as mãos secas.



## Advertência

É proibido lavar e secar artigos que tenham sido umedecidos em gasolina, solventes ou qualquer produto que libere vapor ou gases que possam inflamar e explodir.

# Hidráulica

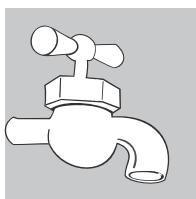

Recomenda-se que haja uma torneira exclusiva para entrada de água na **Petit**. Para o correto funcionamento da **Petit**, abasteça-a com água em uma temperatura entre 5°C e 30°C.

A lavadora deve ser conectada ao fornecimento de água através da mangueira nova que acompanha o aparelho (mangueiras velhas não devem ser usadas).

- Pressão Mínima de entrada de água: 20kPa
- Pressão Máxima de entrada de água: 800kPa

# Elétrica

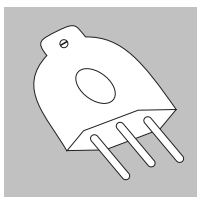

Sua **Petit** vem de fábrica com plugue tripolar, que atende ao novo padrão brasileiro de plugues e deve ser conectado a uma tomada no novo padrão. Utilize uma tomada tripolar, exclusivamente, para ligar a **Petit**

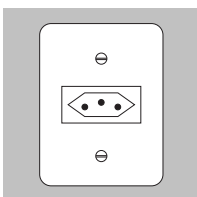

Verifique se a tensão (Voltagem) indicada na etiqueta do cabo de alimentação da **Petit** é a mesma da tomada na qual esta será ligada (127 ou 220 V). **Este produto não é bivolt.**

**Importante:** Nunca altere ou use o cabo de alimentação de maneira diferente da recomendada, para não provocar choque elétrico, incêndio ou danos à sua **Petit**. Se o cabo estiver danificado, ele deve ser substituído pela rede de assistência técnica autorizada Praxis, a fim de evitar riscos de danos às pessoas.

## Conhecendo sua máquina

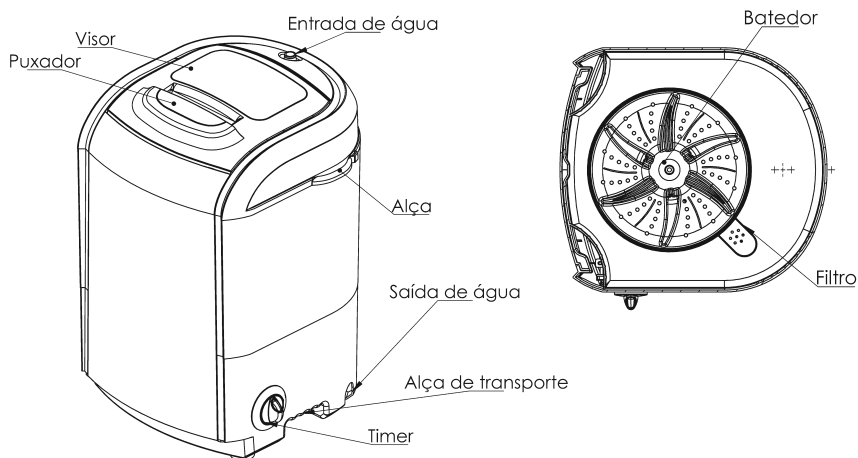

# Notas sobre a instalação

## Instalar em uma superfície nivelada

- Instale a máquina de lavar em uma superfície nivelada (permitir, no máximo, um ângulo de 2°)
- Mantenha a máquina de lavar, no mínimo, 5cm afastada da parede, para prevenir ruídos.
- Não instale a máquina sobre carpetes, evitando assim desnivelamento e a obstrução da abertura de ventilação

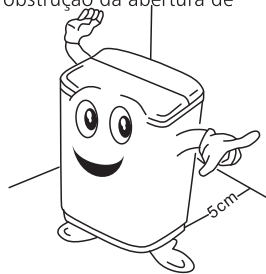
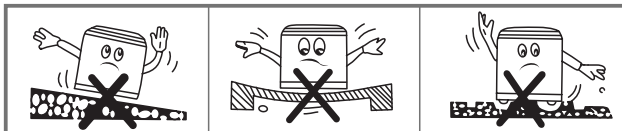

## Conectar a mangueira de drenagem

Extensão da mangueira de drenagem.

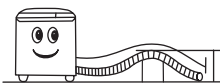

Nunca deixe a extremidade da mangueira de drenagem ficar imersa em água.

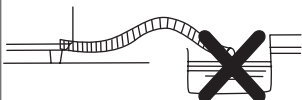

## Aterramento

- A máquina é provida de plugue com pino terra.
- Deve ser providenciada uma tomada com fio terra. Contrate um electricista caso não tenha.
- Na necessidade da troca do cabo de alimentação, deve ser contratada a assistência técnica autorizada Praxis.

# Instruções de operação

## Antes da lavagem

- Certifique-se que a tomada foi conectada.
- Coloque a mangueira no chão, para drenar em um ralo ou saída de água.
- Certifique-se que chaves, moedas, botões e outros acessórios semelhantes não ficaram na sua **Petit** e também deixe todos os zíperes fechados.
- Respeite a capacidade de lavagem. Sua **Petit** lava 1,2 kg de roupa seca

## Lavagem

### Mantenha a mangueira de DRENO suspensa no suporte durante o processo de lavagem!

1. Coloque as roupas a serem lavadas no compartimento de lavagem.
2. Coloque a quantidade de água de acordo com a quantidade de roupa a ser lavada, até a marcação MÁX (aproximadamente 7 litros de água) para a capacidade total de roupas (1,2kg de roupa seca) ou até a marcação MÍN (aproximadamente 3,5 litros) para menor carga de roupa (0,6 kg de roupa seca).
3. Adicione o sabão de acordo com o volume de roupa (adicione alvejante se necessário).
4. Ajuste o botão "Tempo de Lavagem" conforme o tempo desejado (tabela ao lado).

**IMPORTANTE:** Sua **Petit** possui um novo sistema de lavagem, o turbilhonamento. Nesse sistema as roupas são agitadas para direita, param para o sabão agir e são novamente agitadas agora para esquerda.

5. Quando o ciclo de lavagem estiver completo, retire a água abaixando a mangueira.

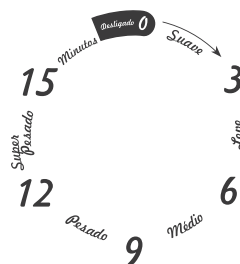

Petit	
Lavagem	Minutos
Suave	0 a 3
Leve	3 a 6
Médio	6 a 9
Pesado	9 a 12
Super pesado	12 a 15

## Manutenção

- Remova o cabo de energia após a lavagem.
- Limpar a máquina de lavar com um pano limpo e secar com um pano macio.
- Deve-se limpar o compartimento de roupa, após a utilização de alvejante ou similar.









### FILTRO DE FIAPOS não é removível.

# Solucionando problemas

<b>Problema</b>	<b>Causa</b>	<b>Solução</b>
Não lava	<ol style="list-style-type: none"><li>1. Sem energia ou tomada mal encaixada.</li><li>2. Seletor de lavagem está na posição "0".</li></ol>	<ol style="list-style-type: none"><li>1. Verificar se acabou a energia ou analisar o encaixe da tomada.</li><li>2. Gire o seletor de lavagem sentido horário.</li></ol>
Não "bate a roupa"	<ol style="list-style-type: none"><li>1. Excedeu a capacidade de 1,2 kg da lavadora.</li></ol>	<ol style="list-style-type: none"><li>1. Respeite o limite de 1,2 kg da lavadora.</li></ol>
Não drena	<ol style="list-style-type: none"><li>1. A mangueira não está abaixo do nível de água.</li></ol>	<ol style="list-style-type: none"><li>1. Coloque a mangueira abaixo do nível de água.</li></ol>
Ruídos	<ol style="list-style-type: none"><li>1. Máquina não está nivelada.</li><li>2. Material indevido no interior da lavadora.</li></ol>	<ol style="list-style-type: none"><li>1. Nivele a máquina.</li><li>2. Retire os materiais do interior da lavadora.</li></ol>

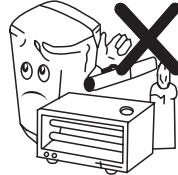

# Orientações para segurança e durabilidade

<p>Não expor a diretamente à luz solar ou chuva.</p> 	<p>Não pode respingar água no motor.</p> 	<p>Não jogar água sobre os botões.</p> 
<p>Deixar a água escorrer da mangueira de drenagem completamente.</p> 	<p>Quando for desligar o cabo de energia, puxar pelo <i>plug</i> e não pelo cabo.</p> 	<p>Manter as crianças longe da máquina de lavar.</p> 
<p>Manter a máquina longe do fogo ou fonte de calor.</p> 	<p>Não utilizar álcool, removedores ou substâncias abrasivas para limpeza da máquina.</p> 	<p>Não utilizar água com temperatura superior a 50°C na máquina.</p> 

Este equipamento não está projetado para ser utilizado por pessoas (incluindo crianças) com limitação física, sensorial ou mental, ou falta de experiência e conhecimento, a menos que estes estejam sob supervisão ou instruções de uma pessoa responsável por sua segurança.

# Seu Toque Pessoal

## Amaciantes

O amaciante utilizado para dar perfume e deixar os tecidos mais macios, requer alguns cuidados em sua utilização. A quantidade de produto deve ser proporcional à quantidade de roupas a ser lavada para que não haja desperdício de produto e de água. Em relação à hora ideal para adicioná-lo, é indicado que seja no início do enxágue das roupas, para que seus efeitos sejam aproveitados ao máximo.



## Economize água

Lave primeiro as roupas mais delicadas, depois as roupas do dia-a-dia e por último os panos de chão. Assim você aproveita os tempos de lavagem diferentes, para utilizar a mesma água mais de uma vez, economizando dinheiro e preservando o meio ambiente.



## Alvejante

O alvejante, que pode ser colocado junto ao sabão, é utilizado para tirar manchas e para desencardir roupas brancas. É importante lembrar que o alvejante comum quando em contato com roupas coloridas causa manchas definitivas. Prefira as opções sem cloro, que não mancham e que também são melhores para as roupas brancas, por serem menos agressivos aos tecidos.



## Etiqueta

Para conservar melhor suas roupas, verifique sempre as informações contidas na etiqueta como, se ela pode ser lavada em água (algumas peças de lã, por exemplo, não são), se alvejante pode ser utilizado ou se a roupa pode ser lavada na máquina. Diferentes tecidos requerem diferentes tipos de lavagem, por isso, escolha aquele que seja adequado às suas necessidades.



## Separe as roupas

Para evitar desbotamentos, manchas ou roupas com fiapos, separe sempre as roupas antes de lavá-las. Roupas brancas das coloridas, roupas de cores fortes das desbotáveis, muito sujas de pouco sujas e materiais que acumulam fiapos com mais facilidade (como meias, por exemplo) dos que soltam fiapos como fraldas e toalhas. Lave separadamente roupas tingidas ou sujas com graxas, óleos ou similares. Lave as roupas muito delicadas envolvidas em uma rede de nylon.



## Examine as roupas antes da lavagem

Verifique se foram retirados todos os materiais que possam se soltar durante a lavagem, podendo danificar as roupas ou a própria máquina de lavar como: alfinetes, enchimentos ou objetos nos bolsos como chaves e moedas. zíperes e botões de pressão devem sempre ser fechados, e ganchos e rodízios de cortinas devem ser retirados, para evitar que os mesmos enrosquem em outras peças.



# Assistência Técnica

Utilize um dos canais abaixo para informações sobre nossa Rede de Assistência Técnica:  
[www.praxiseletrrodomesticos.com.br](http://www.praxiseletrrodomesticos.com.br) / (12) 2125 1859 / [sac@praxiseletrrodomesticos.com.br](mailto:sac@praxiseletrrodomesticos.com.br)

## CERTIFICADO DE GARANTIA

Data da venda: \_\_\_\_/\_\_\_\_/\_\_\_\_

Nota Fiscal Número: \_\_\_\_\_

Local: \_\_\_\_\_

Nome do comprador: \_\_\_\_\_

Endereço: \_\_\_\_\_

Produto Modelo: \_\_\_\_\_

IMPORTANTE! Reclamações de garantia serão atendidas somente se o presente certificado for devidamente preenchido no ato da compra. Tal certificação deve ser apresentada a cada reivindicação de garantia, acompanhada da Nota Fiscal de compra.

## SOLICITAÇÃO DE ASSISTÊNCIA TÉCNICA

Defeito apresentado: \_\_\_\_\_

## ORIENTAÇÕES PARA SOLICITAÇÃO DE GARANTIA E ASSISTÊNCIA TÉCNICA

Além do Manual de Instruções, o usuário pode consultar nossa rede de assistência técnica em nosso site:

<https://www.praxiseletrrodomesticos.com.br/assistenciaticnica>

A PRAXIS também coloca a sua disposição o SAC: 55 (12) 2125-1859 ou [sac@praxiseletrrodomesticos.com.br](mailto:sac@praxiseletrrodomesticos.com.br)

## CONDIÇÕES DE GARANTIA

a) A PRAXIS garante este produto pelo período de 1 (um) ano, a contar da data de entrega ao CLIENTE, mediante apresentação, junto a PRAXIS, da Nota Fiscal de compra e do Certificado de Garantia devidamente preenchido.

b) A garantia cobre, exclusivamente, defeitos de material e/ou de fabricação, sendo que mão de obra, frete e outras despesas não são abrangidas por este Certificado, pois são de responsabilidade do revendedor.

c) A garantia torna-se nula quando:

1. O produto tiver destinação diversa do uso doméstico.
2. O produto houver sido instalado em desacordo com as especificações deste manual.
3. Ocorra qualquer tipo de modificação nas características originais da Fábrica.
4. Tenha sido feito reparos em redes não autorizadas.

d) A garantia Praxis não cobre:

1. Qualquer despesa referente a preparação do local de instalação.
2. Quaisquer problemas no produto oriundos de má utilização, falta de limpeza, excesso de resíduos ou a existência de objetos estranhos ao funcionamento do mesmo.
3. Problemas advindos de instalação incorreta do produto.
4. O conserto do equipamento somente será realizado no local da assistência técnica, não cobrimos deslocamento para eletroportáteis. O reparo técnico no qual se apurar que o defeito foi causado por motivo não coberto pela garantia, mau uso ou culpa do usuário e/ou proprietário, ficará a cargo do mesmo. O valor A SER COBRADO será informado pela Assistência Técnica utilizada.

e) Os defeitos de fabricação e/ou de material, objetos desta garantia, não constituirão, em hipótese alguma, motivo para rescisão de contrato de compra e venda, ou para identificação de qualquer natureza.

## MODIFICAÇÕES NOS PROJETOS

A PRAXIS S/A reserva-se o direito de modificar os projetos de seus produtos e/ou aperfeiçoá-los, sem que isso importe em qualquer obrigação de aplicá-los em produtos anteriormente fabricados.



SAC: (12) 2125-1859  
sac@praxiseletrrodomesticos.com.br  
www.praxiseletrrodomesticos.com.br